

BATH 47



TUHOME[®]
CONCEPT | DESIGN

HECHO EN COLOMBIA

BY

Rtd
design

GARANTÍA: 3 MESES - DESDE LA FECHA DE SU COMPRA -

TUHOME[®]
CONCEPT | DESIGN

**MANUAL DE ARMADO
BATH 47**

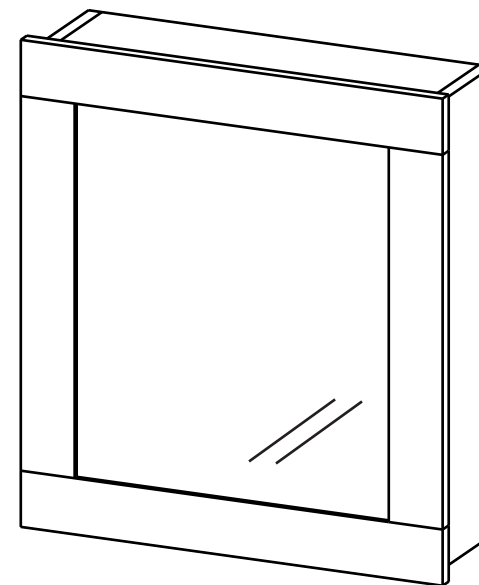

ALTO: 52,2 CM / ANCHO: 47,2 CM / FONDO: 14,6 CM

REF. GLB1320

HECHO EN COLOMBIA

MUEBLE SIN SERVICIO DE ARMADO

FORMATO HAGALO USTED MISMO

HERRAJES BÁSICOS PARA MUEBLES RTA

Siga las siguientes instrucciones:

1. Abrir la caja del mueble y buscar la bolsa con los herrajes.
2. Abrir el paquete de herrajes y comprobar que el contenido de las piezas es correcto.
3. Separe los herrajes para facilitar su identificación durante el armado.
4. Arme el mueble en un lugar limpio y en una superficie plana.

A continuación verá una breve explicación de cada herraje y su función principal.

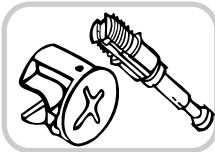

MINIFIX - PERNOS/MINIFIX CONNECTOR - DOWELS

Es un herraje de unión, la cabeza esférica del perno se ubica en el centro de la caja embutida en forma de copa desde cualquier ángulo y luego se sujeta firmemente. Este permite un arme y desarme repetidamente y una unión firme que no se afloja.

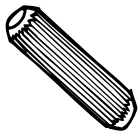

TARUGO/WOOD DOWEL PIN

Es un pedazo de madera corto y grueso, aprox. de 5cm a 10cm, que sirve para amarrar el mueble y darle resistencia. Tenga cuidado en aplicar una gota de pegamento en cada perforación de la cara en la que se pondrá el tarugo.

RECOMENDACIONES DE ARMADO

El buen funcionamiento del mueble depende de su correcto armado.

MINIFIX

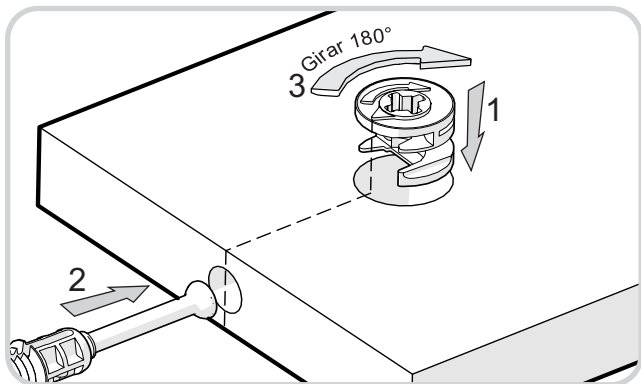

TARUGOS

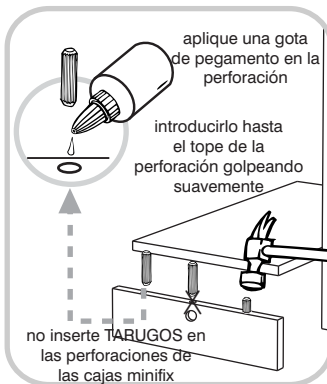

9

Pegar a la pared

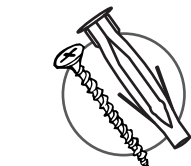

TORNILLO + CHAZO

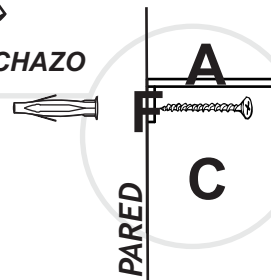

PARED

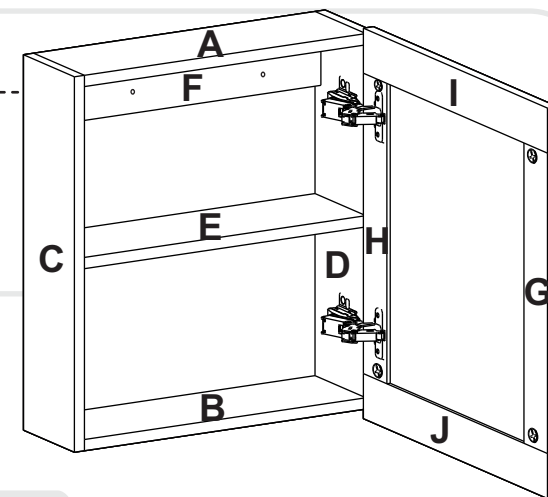

PERFORACIONES PARA PARED

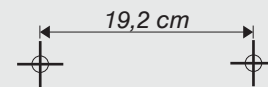

Utilizar la broca adecuada para hacer las perforaciones en el muro.

- Taladro
- Broca de Muro de 5/16"
- *Herramientas NO incluidas



Al terminar de armar desprenda los adhesivos (en caso de que queden residuos de pegamento, limpie la superficie con alcohol) / When you finish off adhesive build (in case of residues of glue, wipe it with alcohol)

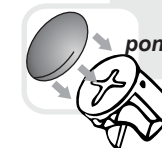

Al finalizar el ajuste de los minifix, proceda a poner los adhesivos en los minifix

7

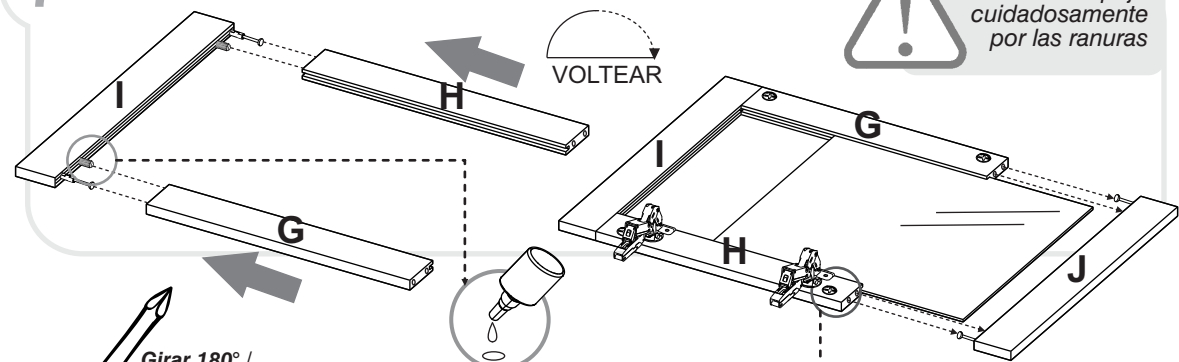

Deslice el espejo cuidadosamente por las ranuras

VOLTEAR

Girar 180° / Rotate 180°

1 Gota por Perforación

No olvide apretar todos los conectores

8

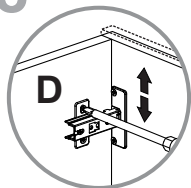

AJUSTE DE ALTURA

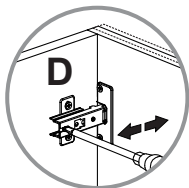

AJUSTE DE PROFUNDIDAD

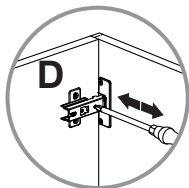

AJUSTE LATERAL

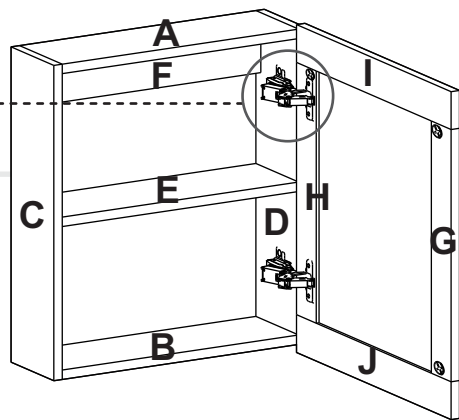

TUHOME

CONCEPT | DESIGN



“Lea muy bien el instructivo antes de armar el producto, ármelo en un lugar limpio y preferiblemente en una superficie plana”

RECOMENDACIONES IMPORTANTES

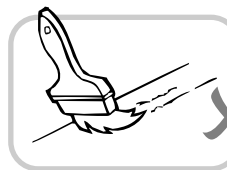

NO pinte el mueble.



NO mojar o ubicar a la intemperie.

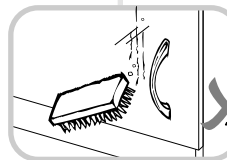
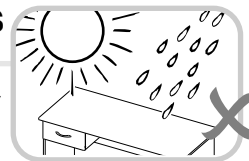

NO lavar las manijas o tiraderas con jabones o elementos abrasivos.

NO sobrecargue el mueble. no exceda el peso de 50 kg.

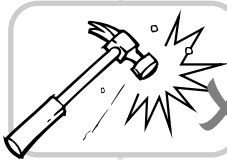

NO golpear ni martillar el mueble (hágalo sólo donde se indique)

NO permita que los niños manipulen el mueble, puede voltearse y lastimarlos.

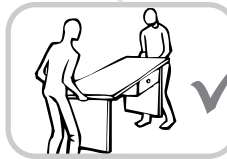
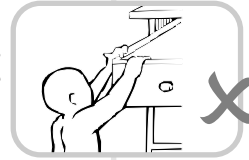

SIEMPRE levante el mueble entre dos personas, NO lo arrastre.

Limpie con paño seco y lustrador de muebles, de esta forma alarga la vida del mueble.



HERRAJES PARA ARMADO

x1



PEGANTE/
GLUE

x17

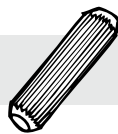

TARUGO/
WOODEN PIN

x10



MINIFIX/
CAMS

x10



PERNO MINIFIX/
DOWELS

x8



TORNILLO LÁMINA/
SCREW

x1

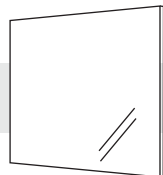

ESPEJO 3mm/
MIRROR

x2

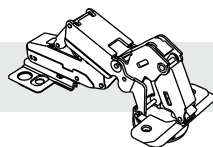

BISAGRA ESQUINERA PARCHE/
CORNER FULL OVERLAY
HINGE 35 mm

x2



TORNILLO+CHAZO/
SCREW +DRY WALL
NAIL

x10



TAPAS ADHESIVAS/
COVER TAPE



IMPORTANTE

SE SUGIERE REALIZAR CUADRATURA DE TODAS LAS PARTES Y PIEZAS ANTES DE ARMAR. COMPRUEBE QUE EL CONTENIDO DE LAS PIEZAS SEA EL CORRECTO. EN CASO DE FALTAR ALGUNA O QUE SE ENCUENTRE DEFECTUOSA, SU ARMADOR COORDINARA SU ENVÍO Y REEMPLAZO; TAMBIÉN PUEDE ACERCARSE A ALGÚN PUNTO DE POST VENTA DE LA TIENDA DONDE COMPRO Y SOLICITAR LA PIEZA FALTANTE O DEFECTUOSA

5

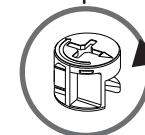
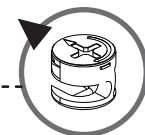
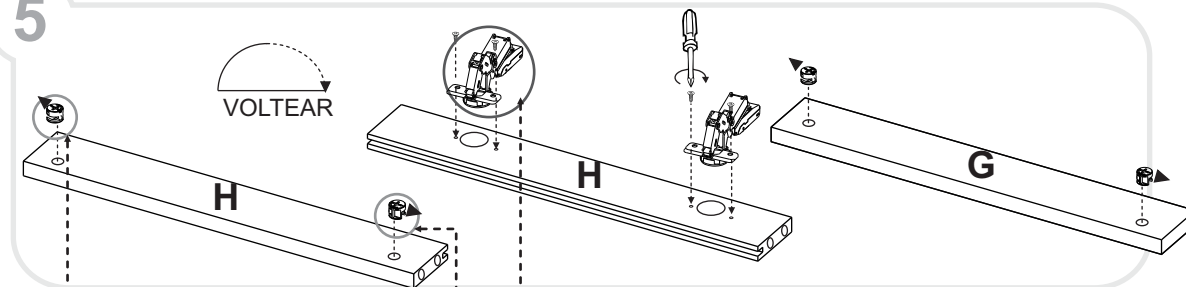

BISAGRA PARCHE



1 Gota por
Perforación

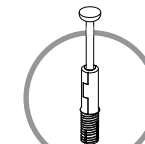
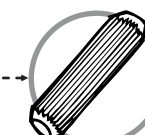

6

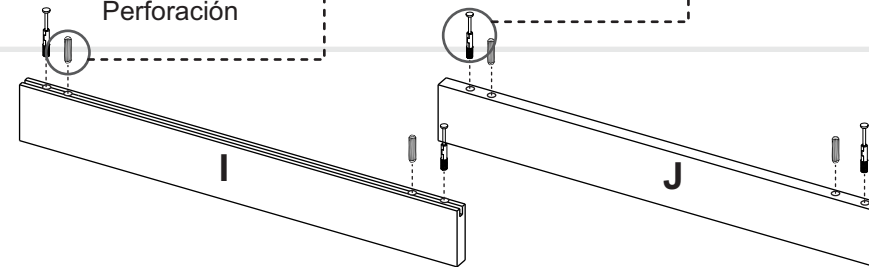

3

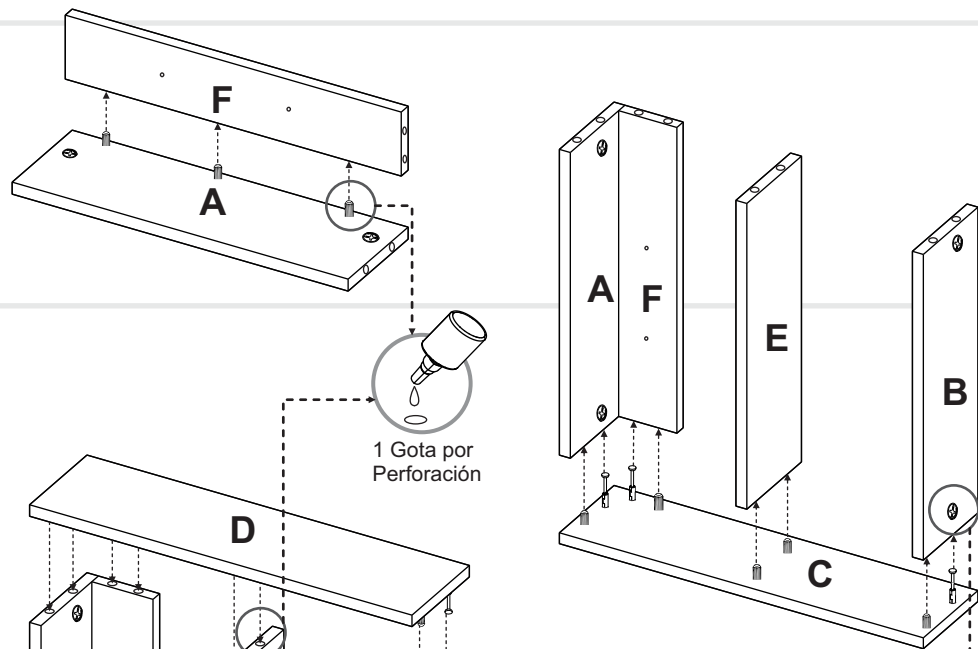

4

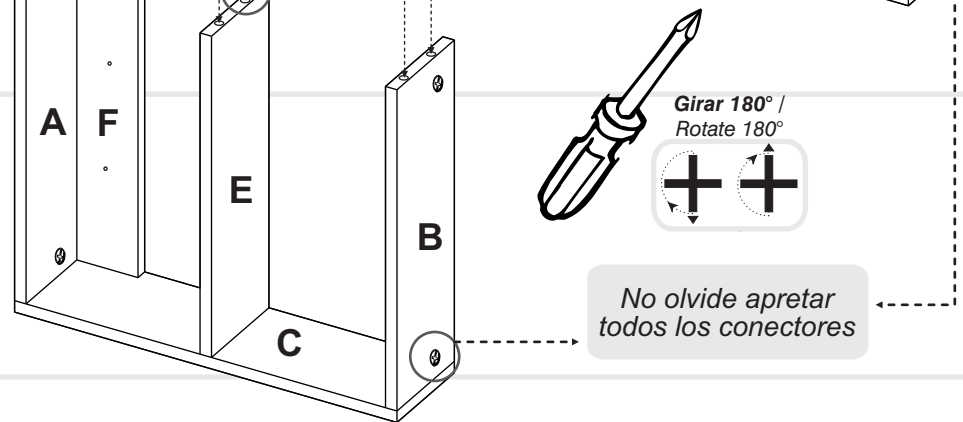

PIEZAS DE ARMADO

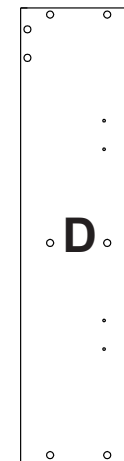
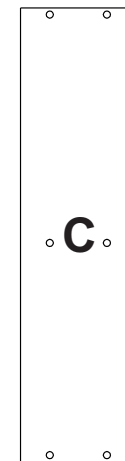
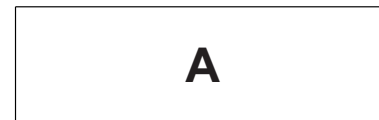

IMPORTANTE

ANTES DE EMPEZAR A ARMAR EL MUEBLE LEA DETENIDAMENTE LAS INSTRUCCIONES. SE RECOMIENDA ARMAR EL MUEBLE SOBRE LA CAJA O SOBRE UNA SUPERFICIE LISA Y CUBIERTA, PARA NO RAYARLO.

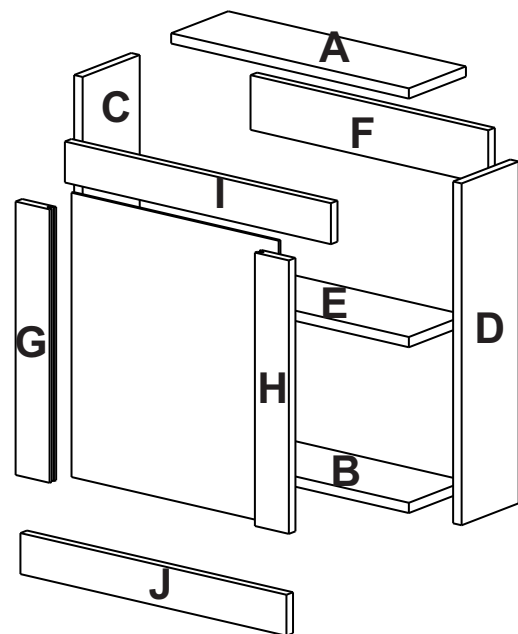
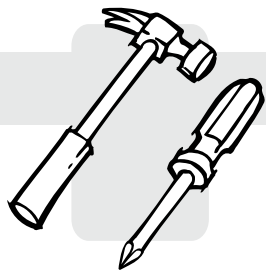

PLANO DE PIEZAS

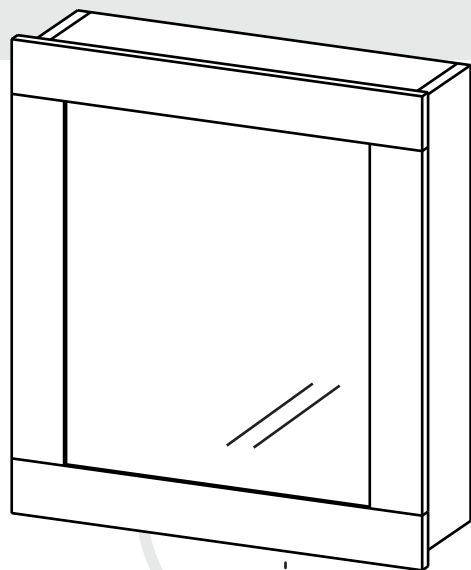

TUHOME[®]
CONCEPT | DESIGN

1

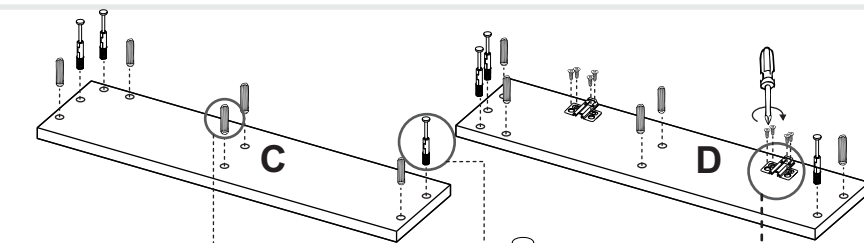

1 Gota por Perforación

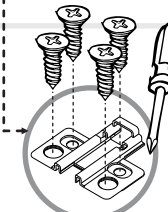
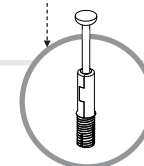
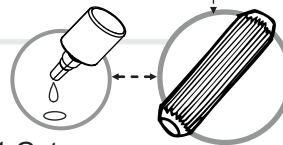

SOPORTE
BISAGRA

2

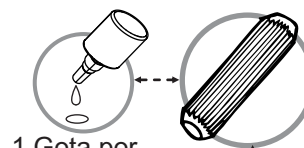

1 Gota por Perforación

